

TELEFUNKEN



**CD RADIO PLAYER /
СТЕРЕОМАГНИТОЛА С CD
TF-CSRP3445**

Instruction manual
Руководство по
эксплуатации



Инструкция по эксплуатации

Уважаемый покупатель!

Благодарим Вас за покупку нашего изделия. Чтобы понять, как правильно и безопасно пользоваться Вашей моделью изделия, рекомендуется тщательно изучить настоящее руководство перед включением, регулировкой и эксплуатацией изделия. Сохраняйте руководство для использования в будущем.

Описание

Вид спереди

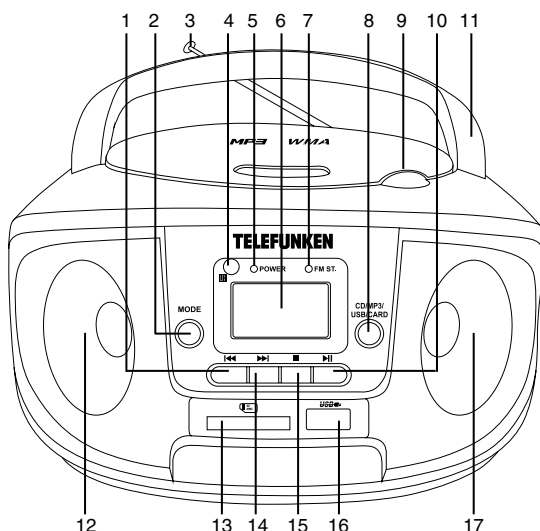

1. Кнопка
2. Кнопка MODE
3. Телескопическая FM-антенна
4. ИК-сенсор
5. Индикатор питания POWER
6. Дисплей
7. Индикатор FM ST.
8. Кнопка CD/MP3/USB/CARD
9. Крышка отсека для компакт-дисков
10. Кнопка
11. Ручка
- 12, 17. Динамики
13. Слот для карт памяти SD/MMC

14. Кнопка
15. Кнопка
16. USB-порт

Не показано на рисунке:

Задняя панель: разъем для кабеля питания, вход AUX, выход для наушников Phones
Нижняя панель: отсек для батарей
Левая панель: регулятор VOLUME, переключатель режимов
Правая панель: регулятор радиочастот TUNING, переключатель AM/FM/FM ST

Инструкция по эксплуатации

Пульт дистанционного управления

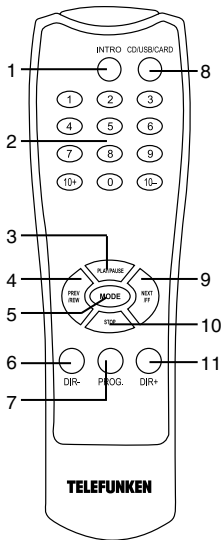

1. Кнопка INTRO
2. Кнопки с цифрами
3. Кнопка PLAY/PAUSE
4. Кнопка PREV/REV
5. Кнопка MODE
6. Кнопка DIR-
7. Кнопка PROG
8. Кнопка CD/USB/CARD
9. Кнопка NEXT/FF
10. Кнопка STOP
11. Кнопка DIR+

Обращение с ПДУ

- Откройте отсек для батарей на задней панели ПДУ. Вставьте 2 батарейки типа AAA (не входят в комплект) с соблюдением полярности (+ и -).
- При разрядке батареек в ПДУ замените их на новые. Если ПДУ не будет использоваться в течение долгого времени, извлеките батарейки из ПДУ.
- Рабочее расстояние между ПДУ и ИК-датчиком устройства - до 5 м, угол работы

ПДУ - до 30°.

- ПДУ предназначен только для операций с дисками CD/MP3, USB-накопителями и картами памяти.

Утилизация изделия

Если вы желаете утилизировать данное изделие, не выбрасывайте его вместе с обычным бытовым мусором. Существует отдельная система сбора использованных электронных изделий в соответствии с законодательством, которая предполагает соответствующее обращение, возврат и переработку.

Обращайтесь в органы местного управления за инструкциями по правильной утилизации продукта. Тем самым Вы обеспечите утилизацию Вашего изделия с соблюдением обязательных процедур по обработке, утилизации и вторичной переработке и, таким образом, предотвратите потенциальное негативное воздействие на окружающую среду и здоровье людей.

Меры безопасности

- **Внимание:** В руководстве приводятся важные указания по эксплуатации и уходу. Сохраните руководство по эксплуатации для последующего использования.
- **Высокое напряжение:** В приборе находятся оголенные провода высокого напряжения. Напряжение внутри прибора достаточно высокое, чтобы вызвать удар электрическим током.
- **Предупреждение:** Во избежание удара электрическим током не демонтируйте корпус устройства. Доверьте ремонт только квалифицированным специалистам. Не используйте устройство в местах, где оно может подвергнуться воздействию воды, влаги и пыли. Убедитесь, что посторонние предметы не попали внутрь изделия; они

Инструкция по эксплуатации

могут вызвать сбой в работе или стать причиной поражения электрическим током.

Источники питания

Работа от батарей

- Откройте крышку отсека для батарей.
- Вставьте 6 батарей типа UM-2/C/R-14 (батарей в комплект не входят), соблюдая полярность, иначе устройство не будет работать.
- Закройте крышку отсека для батарей.

Питание от сети переменного тока

- Перед первым использованием устройства проверьте, соответствует ли электропитание устройство, указанное в таблице с техническими характеристиками, электропитанию в Вашей локальной сети.

- Подсоедините соответствующий конец электрошнура к разъему на задней панели устройства.

- Вставьте вилку электрошнура в розетку.

Внимание:

- Если устройство работает только от сети питания или не будет использоваться более двух недель, удалите батареи из отсека. Невыполнение этого требования может привести к повреждению устройства.

- Всегда отключайте устройство от сети питания, если оно не будет эксплуатироваться долгое время.

Подключение наушников

- Для частного прослушивания подключите наушники с диаметром штекера 3,5 мм к разъему для подключения наушников.

- С помощью регулятора громкости VOL установите желаемый уровень громкости звука.

- При подключенных наушниках звук через динамики не воспроизводится.

Разъем AUX

Вы можете прослушивать внешнее аудио устройство (напр., CD-плеер), подключив его к данному устройству при помощи линейного разъема AUX.

- Чтобы подключить внешнее устройство используйте стандартный кабель со штекерами 3,5 мм (не входит в комплект) для подсоединения разъема для наушников или линейного разъема внешнего аудио устройства к разъему AUX данного устройства.

- Установите переключатель режимов в положение CD/MP3/USB/CARD/AUX.

- Включите внешнее устройство.

Использование радиоприемника

- Установите переключатель режимов в положение RADIO.

- В режиме работы радиоприемника с помощью переключателя AM/FM/FM ST выберите диапазон радиовещания.

- Вращайте регулятор TUNING, чтобы настроиться на частоту нужной станции.

- С помощью регулятора VOLUME настройте уровень громкости звука.

- Чтобы отключить радио, установите переключатель режимов в положение OFF или CD/MP3/USB/CARD/AUX.

Антенна

- Для достижения лучшего приема FM радиосигнала вытяните телескопическую антенну, расположенную на задней панели прибора.

- Для приема AM сигнала устройство оснащено встроенной антенной; для лучшего приема вращайте устройство в различных направлениях.

Сtereo прием

- При слабом сигнале и посторонних шумах рекомендуется принимать радио-

Инструкция по эксплуатации

станции FM-диапазона в моно режиме. Для активации стерео режима приема радиосигнала, установите переключатель AM/FM/FM ST в положение FM ST.

- При приеме радиостанции в режиме FM-стерео активируется индикатор FM-стерео.

Использование CD проигрывателя

Загрузка и извлечение дисков

- Поднимите крышку отсека для дисков. Установите диск в отсек подписями вверх.

- Закройте крышку отсека для диска.

Диск готов к воспроизведению.

- Перед открытием крышки отсека для дисков убедитесь, что диск полностью перестал вращаться. Нажмите кнопку STOP на ПДУ или кнопку  на устройстве для остановки вращения диска.

- Чтобы извлечь диск, откройте крышку отсека для дисков, возьмите диск за края и плавно потяните вверх.

-  Берите диск только за края, чтобы избежать повреждения и загрязнения записываемой стороны диска. Если это произошло, протрите поверхность диска мягкой тканью.

Внимание: Всегда опускайте ручку прибора перед открытием крышки отсека для дисков.

Использование CD-проигрывателя

- Установите переключатель режимов работы в положение CD/MP3/USB/CARD/AUX.

- Вставьте диск в отсек и, нажав на дверцу, закройте ее. Через несколько секунд автоматически начнется воспроизведение первого трека на диске. На дисплее будет отображаться номер трека и истекшее время его воспроизведения.

Воспроизведение/временная остановка

- Для временного прерывания прослушивания нажмите кнопку  на устройстве или

кнопку PLAY/PAUSE на ПДУ; цифры на дисплее будут мигать. Нажмите эту кнопку еще раз, чтобы продолжить воспроизведение.

- Чтобы остановить воспроизведение, нажмите кнопку STOP на ПДУ или кнопку  на устройстве. На дисплее отобразится общее количество треков на диске и общее время воспроизведения дисков.

Поиск и перемотка треков

- Для перехода к следующему треку нажмите кнопку  на устройстве или кнопку NEXT/FF на ПДУ. Для поиска нужного момента трека удерживайте нажатой эту кнопку – трек будет проигрываться в ускоренном темпе. Отпустите кнопку для возврата к нормальному режиму воспроизведения.

- Для перехода к началу текущего трека нажмите кнопку  на устройстве или кнопку PREV/REW на ПДУ; нажмите эту кнопку дважды для перехода к предыдущему треку. Для поиска нужного момента трека удерживайте нажатой эту кнопку – трек будет проигрываться в обратном направлении в ускоренном темпе. Для возврата к нормальному режиму воспроизведения отпустите кнопку.

- При использовании диска MP3, содержащего папки, Вы можете выбрать нужную папку. В режиме остановки воспроизведения нажимайте и удерживайте кнопку DIR+ или DIR-. На дисплее будет отображаться номер текущей папки. После выбора папки Вы можете выбрать нужный трек в текущей папке. На дисплее попеременно в течение нескольких секунд будут отображаться номер трека и номер папки.

- Чтобы непосредственно выбрать номер нужного трека от 1 до 9, нажмите соответствующую кнопку с цифрой на ПДУ. Если нужно выбрать трек, номер которого больше 9, нажмите подряд две нужные кнопки с цифрами (напр., чтобы выбрать трек номер 12, нажмите подряд кнопки «1» и «2»). Нажмите кнопку 10+ или 10-, чтобы перейти сразу на 10 треков вперед или назад.

Инструкция по эксплуатации

Повторное/случайное воспроизведение



- Для повторного воспроизведения текущего трека нажмите кнопку MODE на устройстве или на ПДУ. На дисплее будет отображаться символ REP.
- Для повторного воспроизведения всех треков на диске нажмите эту кнопку еще раз. На дисплее будет отображаться REP ALL.
- При использовании диска MP3, содержащего папки, нажмите эту кнопку еще раз для повтора всех треков в текущей папке. На дисплее будет отображаться REP DIR.
- Нажмите кнопку еще раз для воспроизведения всех треков на диске в случайном порядке. На дисплее будет отображаться символ RND.
- Для отмены повторного или случайного воспроизведения нажмите еще раз кнопку MODE на устройстве или на ПДУ.
- Обзорное воспроизведение: во время воспроизведения нажмите кнопку INTRO на ПДУ; устройство будет воспроизводить несколько начальных секунд каждого трека на диске. На дисплее будет отображаться "INTRO". Для отмены обзорного воспроизведения нажмите еще раз эту кнопку.

Программирование порядка воспроизведения треков

Используя функцию программирования, Вы можете установить любую последовательность воспроизведения треков. Вы можете задать воспроизведение до 99 разных треков для MP3-диска или до 20 треков для CD-диска, либо повтор одного любого трека до 99 раз (20 для CD).

- Перед началом программирования убедитесь в том, что воспроизведение остановлено. Для остановки нажмите кнопку STOP на ПДУ или кнопку  на устройстве.
- Нажмите кнопку PROG на ПДУ. На дисплее будет мигать "P01" и "PROG". Теперь устройство находится в режиме программирования.
- Выберите нужный трек, как описано в

пункте «Поиск и перемотка треков»; на дисплее отобразится номер трека.

- Для сохранения выбранного трека еще раз нажмите кнопку PROG.
- Теперь Вы перешли к выбору второго трека списка. На дисплее отобразится "P02". Чтобы занести в память другие треки, повторите два предыдущих шага.
- После того, как будут запрограммированы 99 (20 для CD) или меньше треков, нажмите кнопку  на устройстве или кнопку PLAY/PAUSE на ПДУ. Начнется воспроизведение программы.
- На дисплее будет отображаться символ "PROG"; это указывает на то, что идет воспроизведение запрограммированного списка треков.
- Чтобы проверить порядок запрограммированных треков, после завершения программирования в режиме остановки воспроизведения нажмите кнопку PROG, затем нажимайте кнопку  и  на устройстве или кнопки PREV/REW и NEXT/FF на ПДУ для поочередного отображения номеров всех запрограммированных треков.
- Все запрограммированные в память треки будут удалены из памяти устройства при нажатии кнопки STOP на ПДУ или кнопку  на устройстве, при открытии отсека для дисков, при выключении CD проигрывателя или питания устройства. Символ «PROG» перестанет отображаться.

 Качество звучания без помех и сбоев гарантируется только при воспроизведении лицензионных MP3 дисков.

Воспроизведение файлов MP3 с USB накопителя или SD карты

- Магнитола оснащена разъемом USB для подключения стандартного USB накопителя объемом до 8 Гб и воспроизведения с него MP3 файлов (совместим с версией USB 1.1).
- Магнитола также оснащена разъемом

Инструкция по эксплуатации

для карт памяти SD/MMC объемом до 8 Гб, с которых возможно воспроизведение MP3 файлов.

- Для воспроизведения MP3 файлов с USB накопителя или SD/MMC карты вставьте USB-накопитель или SD/MMC-карту в соответствующий разъем. Установите переключатель режимов в положение CD/MP3/USB/CARD/AUX и нажмите кнопку CD/MP3/USB/SD на устройстве (один раз для USB и два раза для SD/MMC) или кнопку CD/USB/SD на ПДУ. На дисплее отобразится символ «USB» или «CARD» соответственно.

- Если на носителе обнаружены MP3 файлы, начнется воспроизведение первого трека.

- Управление воспроизведением аналогично управлению для MP3-дисков.



Всегда выключайте магнитола или переходите в режим CD или RADIO прежде чем извлечь накопитель. В противном случае возможно повреждение накопителя или потеря данных.

Примечание: Несмотря на то, что данный продукт полностью совместим со стандартом USB 1.1 а также SD/MMC, некоторые USB-накопители и SD-карты могут оказаться нечитаемыми. Причиной этому является неполное соответствие данным стандартам при их производстве. Поддерживаются файловые системы FAT/FAT32.

Согласно стандарту USB 1.1/2.0 использование USB-устройства с током потребления более 500 мА не рекомендуется без использования дополнительного источника питания. Подключение без дополнительного питания USB-носителей, потребляющих ток, который превышает данное значение, а также неисправных USB-носителей может вызвать механические или термические изменения элементов конструкции данного устройства, а также выход из строя внутренних элементов защиты USB-порта. Такие повреждения не являются гарантийным случаем.

Внимание: использование внешних USB-устройств, содержащих файлы с расши-

рением BIN в корневой директории, может привести к сбоям в работе устройства или к повреждению программного обеспечения.

Чистка и уход

- Проверяйте батареи регулярно. Извлеките батареи, если они разрядились, если устройство не будет использоваться на протяжении продолжительного времени или работает от сети питания.

- Предохраняйте устройство от попадания влаги или воздействия высокой температуры.

- Не используйте устройство в местах, где оно может подвергнуться воздействию воды, влаги и пыли.

- Если необходимо, протрите корпус устройства при помощи слегка влажной ткани, при этом убедитесь, что устройство отключено от сети питания.

- Извлекайте диск, держите его только за края. Не дотрагивайтесь до лазерной поверхности диска, т.к. Вы можете поцарапать ее, что приведет к искажению звука или другим проблемам.

Комплект поставки

Стереомагнитола	1 шт
Шнур электропитания	1 шт
Пульт дистанционного управления	1 шт
Руководство по эксплуатации	1 шт
Гарантийный талон	1 шт
Информация для потребителя	1 шт

Инструкция по эксплуатации

Технические характеристики

Воспроизводимые форматы	MP3, CDDA
Поддержка носителей	CD/CD-R/CD-RW/USB/SD/MMC
Номинальное напряжение питания	220 В, 50 Гц
Питание от батарей	9 В (1,5 В x 6 батарей типа UM2/LR14)
Номинальная потребляемая мощность	12 Вт
Выходная мощность	2 x 1 Вт
FM диапазон радиочастот	64 - 108 МГц
AM диапазон радиочастот	526,5 - 1606,5 кГц
Вес нетто	1,3 кг
Размеры устройства	216 мм x 210 мм x 115 мм

Технические характеристики и функции могут быть изменены заводом-изготовителем без предварительного уведомления в связи с постоянным совершенствованием и улучшением данного устройства.

Всю информацию, необходимую для потребителя, Вы можете найти на сайте www.telefunken-electronics.ru.

Произведено:

Чайна Электроникс Шеньжень Компани виа Донггуан Голдйип Электроник Сайенс энд Тек Ко, Лтд
Голдйип Сайенс энд Текнолоджи Парк, Голдйип Роуд, Ксиабиан Виллидж, Лиаобу, Доннгуан Сити,
Китай

Под контролем «ТЕХНО ЭЛЕКТРИК ЛИМИТЕД»

Сделано в Китае

Магнитолы переносные торговой марки TELEFUNKEN

№ сертификата соответствия: РОСС CN.AИ49.В06605

Дата принятия сертификата: 12.02.2013

Сертификат соответствия действителен до: 11.02.2015

Выдан: ОС ООО «ЦЕНТР РЕГИСТРАЦИИ И СЕРТИФИКАЦИИ «СтандартЭксперт»

ГАРАНТИЙНЫЙ ТАЛОН

Срок гарантии – 12 месяцев

Дата производства
Серийный номер

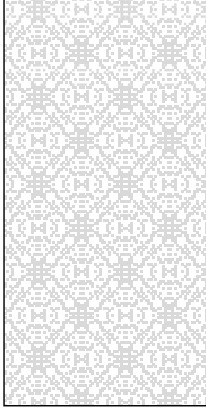

Модель



Дата продажи



Подпись продавца



Печать
продавца

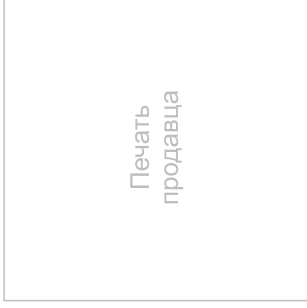

С условиями гарантийного обслуживания согласен, претензий по комплектности, внешнему виду и работоспособности не имею.

Сведения о ремонте

Подпись покупателя

№	Дата приема	Дата выдачи	Отметка СЦ	Подпись заказчика
1				
2				
3				



TELEFUNKEN

Авторизованные
сервисные центры



TELEFUNKEN

УСЛОВИЯ ГАРАНТИИ:

1. Гарантийный срок 12 (двенадцать) месяцев со дня передачи изделия Потребителю.
2. Гарантийный ремонт производится в Авторизованных Сервисных Центрах.
3. Условия гарантии не предусматривают периодическое техническое обслуживание, установку и настройку изделия на дому у владельца.
4. Потребитель имеет право предъявить изготовителю требования, предусмотренные законом РФ «О защите прав потребителей» в течение гарантийного срока.
5. Потребитель обязан соблюдать правила безопасной эксплуатации и хранения изделия.
6. Гарантия не сохраняется в случае: нарушения правил эксплуатации, механических повреждений, нарушений гарантийной пломбы, неправильного подключения изделия, попадания посторонних предметов внутрь.
7. Гарантийные обязательства производителя не распространяются на:
 - сменные элементы питания (батареи, аккумуляторы), дополнительные аксессуары, входящие в комплект поставки и подверженные естественному износу в процессе эксплуатации;
 - нарушения в работе изделия, вызванные сторонними приложениями (мелодии, графические, видео и другие файлы, Java и подобные им программы);
 - повреждения (недостатки), вызванные воздействием компьютерных вирусов и аналогичных им программ, установкой, сменой или удалением паролей (кодов) изделия, модификацией и/или переустановкой предустановленного ПО изделия.

Изготовитель: ТЕХНО ЭЛЕКТРИК ЛИМИТЕД

Юридический адрес: 801 Лук Ю Билдинг, 24-26 Стэнли Стрит, Сентрал, Китай

Сделано в Китае

Адреса авторизованных сервисных центров приведены в Информации для потребителя, на сайте www.telefunken-electronics.ru и на QR-коде (верхний левый угол).

T-W000-3