

TELEFUNKEN



**LED TV/
Телевизор цветного
изображения с
жидкокристаллическим
экраном**

TF-LED28S22



**Instruction manual
Руководство по
эксплуатации**

Table of contents

Dear customer!

Thank you for purchasing our product. For safety, it is strongly recommended to read this manual carefully before connecting, operating and/or adjusting the product and keep the manual for reference in the future.

Table of contents	2
Before you start	3
Utilization of the product	3
Important safeguards	3
Installation	4
Wall mounting	4
Stand installation	4
Connection	5
Connection	5
Outdoor antenna connection	5
Other connections	5
Operation	6
Control elements	6
Front panel	6
Back panel	6
Remote controller	7
Changing the battery	7
General operations	8
Power	8
Operations	8
Teletext operations	8
OSD operation	9
Channel setting	9
Picture setting	9
Sound setting	10
Timer setting	10
Option setting	10
USB operation	11
Background information	11
Operations of file playback	11
General information	12
Troubleshooting	12
Causes of interference	12
Accessories	13
Specifications	13

Utilization of the product

If you want to dispose of this product, do not mix it with general household waste. There is a separate collection system for used electronic products in accordance with legislation that requires proper treatment, recovery and recycling.

Please contact your local authorities for the correct method of disposal. By doing so, you will ensure that your disposed product undergoes the necessary treatment, recovery and recycling and thus prevent potential negative effects on the environment and human health.

Important safeguards

- Please unplug the power cord from the AC outlet and contact a service center for repair if following occurs: any obvious abnormality appears in the unit, such as smoky, peculiar smell or strange sound; liquid has been spilled or other objects have fallen into the unit; no picture or sound; cover or panel is broken; although you have operated the unit following the operating instructions, it still cannot work normally.

- This unit can be connected to a power supply outlet without the third ground contact as well as with a ground contact.

- Always disconnect the power cord and antenna during a storm.

- Do not fix the power cord with a metal nail.

- Unplug the power cord from the AC outlet; also unplug the signal cables from the input ports when the unit is unused for long periods of time.

- When unplugging the plug, always hold the wide slot, do not touch the metal part, and do not destroy, refit, twist, pull or roast the power cord.

- Please contact the service center immediately if you found that the core is showed in the air or has been broken.

- Please replace the AC outlet if the metal bolt cannot be inserted into the power socket completely or it cannot be fastened even when it was pushed in, otherwise, any accidents of

shocks and fires would happen.

- Never touch the antenna lie or power plug if it starts to thunder.

- Do not touch the power plug with wet hands.

- Do not use any non-rated power socket with numerous devices jointed on one power socket or cable device. The wire of non-designated capacity may cause the fire due to the generation of heat.

- All instructions must be read and understood well before you operate the unit. Heed all warnings and follow all instructions.

- Please use the accessories provided by the manufacturer. Using inadequate accessories may result in accidents.

- Please adjust the product through the panel buttons or the remote controller, do not remove the cover or attempt to service the product by yourself. Do not disassemble back cover and do not make maintenance by yourself to avoid the electric shock.

- Over-press the panel may destroy the product.

- Do not place the product on an unstable cart, stand surface, tripod, bracket, or table. The product may fall, causing serious accidents as well as the damage to the product.

- Please place the product on a flat surface in a well-ventilated location. Keep it away from the burning-light, direct sunlight, vibration, high-temperature and humidity.

- Do not place any vase, potted plant, cup,

Before you start

medicine and any container with water on this product. If the liquid is spilt, it may cause the fire, electric shock or breakdown.

- Do not install it at the place on the strong magnetic field or current field. It may cause break down. This equipment may be observed deterioration of the picture by electromagnetic radiation in electromagnetic environment.
- Fasten the wheel of the product or shelf with wheels when installing this product. If it moves or is tipped over, it may be damaged.
- Do not place any fire source such as candlelight close to this product or place it on this product. If it is tipped over or fallen down, it may cause damage or fire.
- Do not place the unit into closed space of TV for better ventilation; it can reduce the product lifetime. Keep a space at least 10 cm at above, left and right of the TV.
- Please place all the signal cords behind of rear panel.
- Do not overexert or touch the panel when you convey the product. Do not transfer the LED TV up or down display direction.
- Do not transport it with the power cord or the connection cable connected. If you move this product with the power cord or the connection cable connected, the damaged power cord, connection cable or connection terminal may cause the fire, the electric shock or breakdown.
- 2 persons or more shall transport the device, which is heavier than 18 kg. If you drop or tip over the device, it can be damaged.
- The temperature of the product's body becomes a little higher after a long period use. This phenomenon indicates that heat exchange in normal working mode, thus please do not let children or anyone who is sensitive of temperature to touch.

All images provided herein are schematic drawings and may differ from of real objects.

Installation

Wall mounting

For wall mounting the back panel of this unit is equipped with 2 screw holes. A wall-mount bracket should be used for wall mounting (the bracket is not included and should be acquired separately). Manufacturer is not responsible for improper mounting resulting in damage of the unit.

Stand installation

Place the LED TV on a solid flat surface. Use soft material to place over the front screen to avoid any damage. Then put the slits of the stand onto the fixing elements in the lower part of the unit until a click and fix the two parts by four screws as shown below:

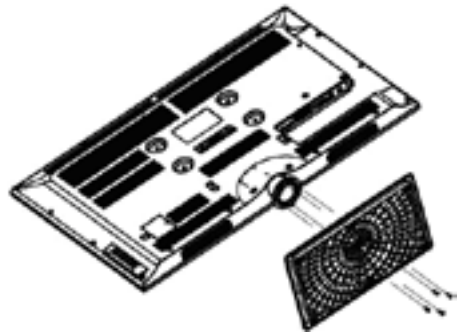

Connection

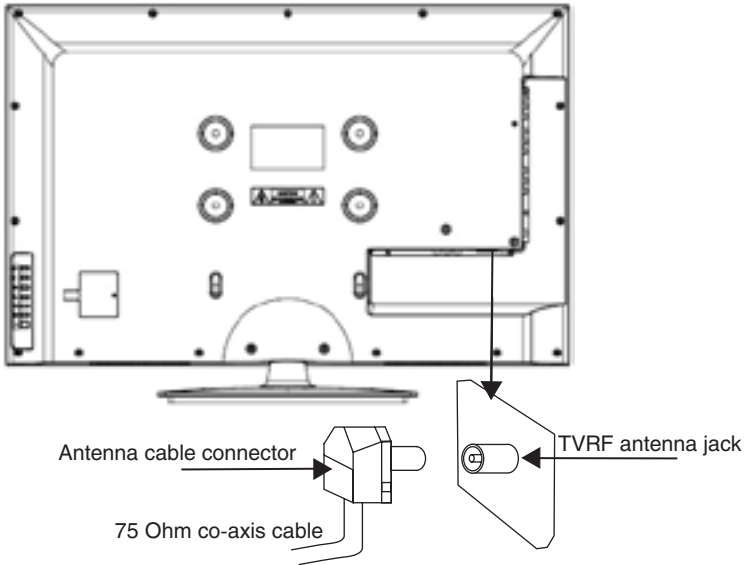

Outdoor Antenna Connection

Use 75 Ω coaxial cable plug or 300-75 Ω impedance converter to plug in antenna input terminal on the rear of the cabinet.

Other connections

- Connect a TV or CATV antenna to the antenna jack.
- Connect a video source to the Composite video input jack with RCA cable.
- Connect an audio source to the proper Audio input jacks (left and right).
 - When using the unit as a computer screen, connect the PC to the PC jack of the unit by the relevant cable.
 - Connect PC audio input to PC main unit with related audio cable in PC mode.

- If the video source has a HDMI output jack, you can connect the signal to the unit by HDMI cable (not included).

- Component input YPbPr is intended to receive component video signal from the external device. Connection is made with the help of a special component cable (not included). To receive audio signal for component video, please use Left and Right audio inputs of this unit.

- Connect an external device (e.g., VCR-/DVD-recorder) to the proper Audio/Video output jacks of this unit with AV RCA cable.

Operation

Control elements

Front panel

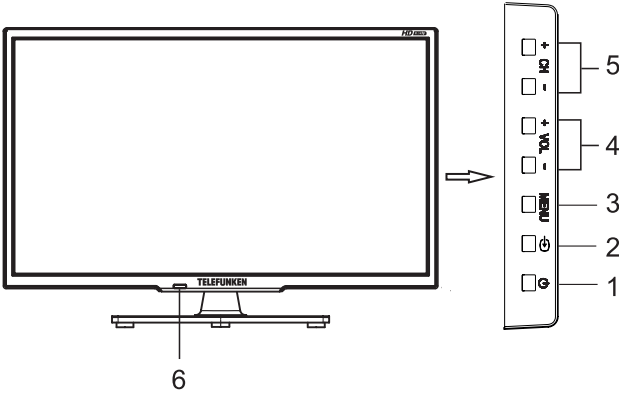

1. POWER button
2. TV/AV button
3. MENU button
4. VOL+/VOL- buttons
5. CH+/CH- buttons
6. RC sensor/Power indicator

Back panel

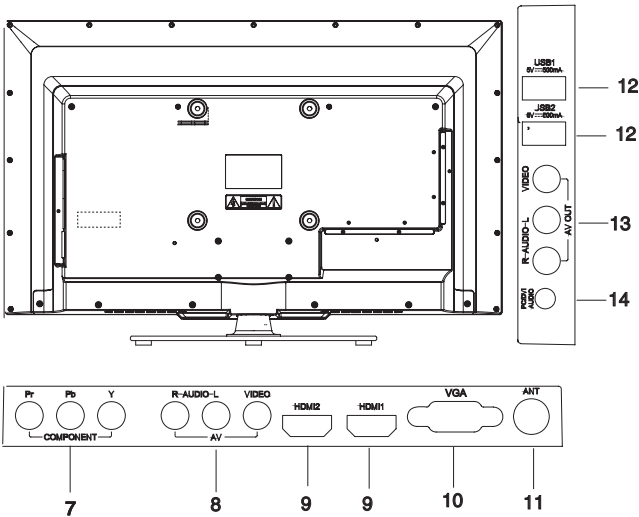

7. Component video input
8. AV RCA input
9. HDMI inputs
10. PC (VGA) input
11. Antenna input
12. USB1/USB2 ports
13. AV RCA output
14. PC audio input

Remote controller (RC)

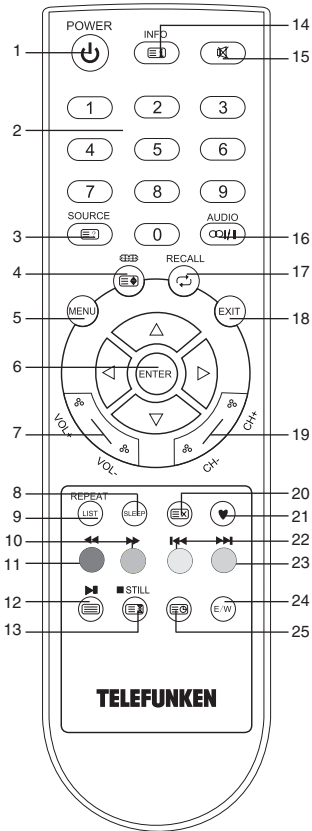

1. POWER button
2. Number buttons
3. SOURCE/REVEAL (☐?) button
4. SIZE (☐?) / ZOOM (☐?) button
5. MENU button
6. ENTER button/cursor buttons (LEFT/RIGHT/UP/DOWN)
7. VOL+/VOL- buttons
8. SLEEP button
9. REPEAT button
10. Green button/▶▶ button

11. Red button/◀◀ button
12. TEXT (☐?) / ▶▶ button
13. HOLD (☐?) / STILL button
14. INFO/INDEX (☐?) button
15. Mute button
16. AUDIO (∞/I) button
17. RECALL (↶) button
18. EXIT button
19. CH+/CH- buttons
20. CANCEL (☐?) button
21. ♥ button
22. Yellow button/◀◀ button
23. Blue button/▶▶ button
24. E/W button
25. SUBPAGE (☐?) button

Changing the battery

1. Remove the battery compartment cover on the back of the RC.
2. Insert the batteries into the battery compartment making sure that the correct polarity is observed.
3. Install the cover back.

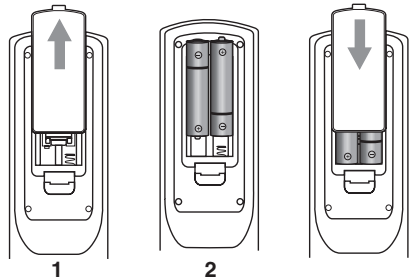

- Use two AAA batteries for the RC. The RC should be pointed at remote sensor within 8 meters and within 30 degrees at the left or the right side.
- Take the battery out of the RC if it is not used for a long time.
- Do not mix new and used batteries or different types of batteries. Weak batteries can leak and severely damage the RC.
- Do not expose the RC to shock, liquids, and do not place it in an area with high humidity.



Operation

General operations



Power

- Connect the plug of the power cord to the power supply outlet, the power indicator will flash for a while in red showing that the unit is in standby mode. To switch on the unit, press POWER button on the panel or on the RC; the indicator will light in green. Press POWER button again to switch the unit to the standby mode. To switch off the unit completely, disconnect the power cord plug from the power supply outlet.
 - Do not leave your TV in standby mode for a long period of time; if you are not going to use the unit, disconnect it from power supply.
 - In TV mode the unit will automatically go to standby mode if no signal for 5 minutes. In PC mode the unit will automatically go to standby mode if no signal for 30 seconds.

Operations

- Press VOL- button repeatedly to decrease the volume; press VOL+ button repeatedly to increase the volume.
 - Press  to mute sound, press this button again or increase volume to resume sound.
 - Press SLEEP button repeatedly to set the sleep time (up to 240 minutes). When sleep time is set, press this button to display the time remaining until the auto turn off.
 - Press AUDIO () button in TV mode repeatedly to switch between Stereo, Mono, Dual I, Dual I+II and Dual II sound modes (can be unavailable for some channels).
 - Press repeatedly SOURCE button on the unit or on the RC, then press UP/DOWN cursor buttons to cycle through the available source list as follows: TV - Component - PC - HDMI - USB - AV.
 - Select the TV function mode. Press CH-/CH+ buttons to select previous or next channels; or press number buttons to enter a channel number from 1 to 235 directly.
 - Press RECALL () button on the RC to select from the present channel and the

previously displayed channel.

- Press  button to display the Favourite channel list in TV mode (you should setup your favourite channels in Program Edit menu).
 - Press INFO button to display the preset TV channel play information.
 - Press ZOOM () button repeatedly to select an aspect ratio: 4:3/14:9/16:9/Zoom1/Zoom2. The set of available aspects can vary depending on the current signal source.

Teletext operations (option)

Select a TV channel in order to pick up the picture signal of Teletext. Teletext button functions are as follows:

TEXT (): Press this button to enter into TEXT mode. Press this button again to enter mixed mode. Press the button again to return to the channel you are watching.

HOLD (): Press this button to stop the move to the next page. Press this button again to cancel operation.

INDEX (): Press this button to go to the index page.

SIZE (): Press this button to enlarge the top part of the page. Press this button again to enlarge the bottom part of the page. Press this button third time to normal size text page view.

REVEAL (): Press this button to reveal the cancelled information. Press this button again to cancel the information.

SUBPAGE (): Press this button to select sub-page. Input the number of sub-page and use numeric buttons in the format 0001 for sub page 1. The teletext will search for the sub page. Press SUBPAGE button again to exit the subpage mode.

CANCEL (): Press this button to cancel the teletext; press again to show the teletext.

E/W: Press this button to switch between available teletext languages.

Red/Green/Yellow/Blue buttons: Press these 4 color buttons to access directly to corresponding color page displayed at the lower parts of teletext screen.

OSD operation

1. Press MENU button to enter the setting menu displayed on the screen.
2. Press LEFT/RIGHT cursor buttons on the RC or VOL+/- buttons on the panel to select setting page; press ENTER button on the RC or SOURCE button on the panel to confirm.
3. Press UP/DOWN cursor buttons on the RC or CH+/- buttons on the panel to select a parameter to adjust.
4. Press cursor buttons on the RC or VOL+/- or CH+/- buttons on the panel to adjust the selected parameter.
5. Press MENU button to return to the previous menu page. Press EXIT button on the RC to quit the menu.

 Some menu items may be in grey color, in this case they are not adjustable. Pictures of OSD menu are for reference only; they may differ from the real screens.

Channel setting

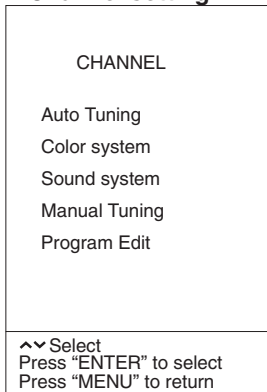

- **Auto tuning:** press ENTER button to start automatic search and saving of available TV channels.
- **Color system:** PAL/SECAM/NTSC/Auto.
- **Sound system:** select BG/DK/I/M.
- **Manual tuning:** you can manually tune and arrange TV channels in whatever order you need.

- **Program Edit:** this item allows you to sort TV programs according to your preferences. Enter into program edit menu:

Delete: Select the channel you want to delete. Press red button to delete the channel.

Rename: Highlight the needed channel. Press green button; then press UP/DOWN buttons to select a symbol. Press LEFT/RIGHT buttons to select previous or next symbol. Press green button to confirm.

Move: Highlight the needed channel. Press yellow button; select the position to put the channel into. Press yellow button to confirm.

Skip: Highlight the needed channel. Press blue button; now this channel will be skipped when you select previous/next channels.

Favorite: Select the channel you want to edit. If this channel is your favorite channel, you can add the mark ♥ to the channel as your favorite channel by pressing ♥ button.

Picture setting

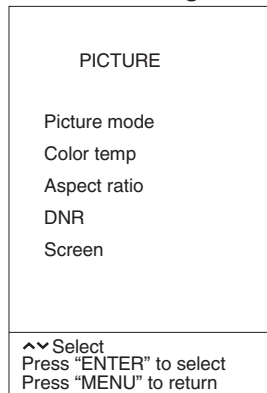

- **Picture Mode:** Bright/Standard/Soft/User. When User mode is selected, you can adjust contrast, brightness, saturation and sharpness and tint (in NTSC) of the image.

- **Color Temperature:** Normal/Warm/User/Cool.

- **Aspect ratio:** Set the picture format: 4:3/14:9/16:9/Zoom1/Zoom2.

- **DNR:** Dynamic noise reduction effect for

Operation

reducing the video noise level.

- **Screen** (only in PC-RGB mode): If the TV is used as the display, the output mode of the PC 1024x768(60 Hz) is recommended for the best performance.

Auto adjust: automatical setting of the parameters.

Horizontal Position: adjust horizontal position of the image.

Vertical Position: adjust vertical position of the image.

Size: adjust the screen size manually.

Phase: adjust when the characters have low contrast or the image flickers.

Sound setting

SOUND
Sound mode
Balance
AVL
Surround
^v Select Press "ENTER" to select Press "MENU" to return

- **Sound mode**: Theater/Music/Sports/User/Standard. When User mode is selected, you can adjust frequency.

- **Balance**: adjust balance between left and right speaker.

- **AVL**: set the auto volume leveller on/off. Volume automatically remains on the same level of volume if you change programmes. Because each broadcasting station has its own signal conditions, volume adjustment may be needed every time when the channel is changed. This feature allows users to enjoy stable volume levels by making automatic adjustments for each program.

- **Surround**: set the surround sound effect

on or off.

Timer setting

TIMER
Clock
Off time
On time
Sleep
Auto sleep
^v Select Press "ENTER" to select Press "MENU" to return

- **Clock**: set the current time.
- **Off time**: set the time for the TV to switch off. (not available in USB mode)

- **On time**: set the time for the TV to switch on. The TV must be in standby for the On-timer to work. (not available in USB mode)

- **Sleep**: select the period until automatic switch-off of the unit. (not available in USB mode)

- **Auto sleep**: select the period of time after which the unit will automatically switch off.

Option setting

OPTION
Language
Transparency
Blue screen
Panel lock
Health remind
Reset
^v Select Press "ENTER" to select Press "MENU" to return

- **Language:** select the language of the OSD menu.
- **Transparency:** adjust the menu screen transparency.
- **Blue screen:** set on or off blue screen activation when no signal.
- **Panel lock:** select ON to lock all buttons on the panel. Set OFF to unlock the buttons or press and hold any panel button for 5 seconds.
- **Health Remind:** Switch the Health Remind on or off. While Health Remind is set to On, a prompt picture will remind you to have a break at intervals of two hours.
- **Reset:** reset the parameters to initial factory settings.

USB operation

Background information

• This unit supports playback of video files with 3GP, ASF, AVI, MKV, MPG, DAT, M2TS, MP4, TS, VOB extension, with video codecs WMV V9, DIVX, H263, MPEG-4, MPEGII, XVID and audio codecs PCM, WAV, WMA, MP3, DD(AC3). Video image resolution should not be more than 1280x720.

 The above list of extensions and codecs is for information only and is not a guarantee that all files having the above extensions and codecs should be read by this unit.

• USB file systems supported: NTFS, FAT16, FAT32. 2.0 USB version is supported, maximum capacity is 500 Gb. Max. load: DC5V, 500 mA. For correct and satisfactory operation, licensed USB devices of famous brands should be used with this unit. Avoid using USB devices of unknown brands. Playback of some file formats cannot be supported.

According to the USB 1.1/2.0 Standard, usage of a USB device with power current consumption exceeding 500 mA is not recommended without supplementary power supply. Failure to use supplementary power for connected USB drives with power consumption exceeding this value as well as defective

USB drives may cause mechanical or thermal changes of elements of this unit as well as failure of internal elements of the USB port. Such damages are not warranty cases.

Warning: usage of external USB drives containing BIN files in the root directory may cause malfunction of the unit or damage to the software.

Operations of file playback

• Insert a USB into the USB jack. Select USB source and press ENTER button on the RC or VOL+/VOL- button on the unit. The screen will show a USB playback window, in which you can select Music, Photo, Movie and Text contents to play by pressing LEFT/RIGHT cursor buttons and ENTER button.

• Press cursor buttons to select Return option and press ENTER button on the RC or CH+/CH- button on the unit if you want to go back to the previous menu.

• In the content menu, press cursor buttons to select folder, press ENTER button on the RC or press and hold CH+/CH- button on the unit to enter it, then press cursor buttons to select the file you want to watch or to listen to. When highlighting the file, the file information will appear on the right and picture will be previewed in the center (not available for music files). Press ► button on the RC or press and hold CH+/CH- button on the unit to play the selected file.

• While playback, press INFO button; the bottom of the screen will show playback menu in which you can select an operation by LEFT/RIGHT cursor buttons on the RC or perform this operation by pressing ENTER button on the RC.

• While playback, press ► button to pause or resume playback. Press ■ button to stop playback.

• When you select a file to play, you can delete the selected file by pressing Red button, then ENTER on the RC.

• When playing photo, movie and music

Operation

files, you can press REPEAT button to select the repeat play mode.

- When playing music files you can press ◀◀ /▶▶ buttons to fast reverse or forward. You can press ◀◀▶▶ buttons to select the desired files manually in normal condition.
- When playing text files, you can press CH+/CH- buttons to page up or page down the file.
- Press EXIT button to stop playback and return to the previous menu screen.

Troubleshooting

Below is a table describing simple measures that can help you eliminate most problems likely to emerge when this unit is in use. If below measures do not help, turn to a service center or to the nearest dealer.

Symptom	Cause	Solution
No picture, no sound, and no indicator light	The power cord is not plugged in. Contrast, brightness, color and volume are all in the minimum value or TV is in mute mode.	Plug the power cord in. Alter the value of contrast, brightness, color and volume.
Picture and sound with abnormality	Contrast and color are set improperly. Color system is set improperly. Sound system is set improperly.	Set the value of Contrast and color properly. Set the sound system properly.
The picture in VGA mode is abnormal	The PC settings may be improper.	Check and set the resolution parameters of your PC.
Picture is spotted or with snow	Signal source is low-grade or the signal is in a lower quality.	Use the qualified signal cord.
Blue background	No video signal or the signal cord is improperly/not connected.	Connect the signal cord properly.
No sound	No audio signal or the signal cord is improperly/not connected.	Connect the audio signal cord properly. Set the sound system properly.
The RC does not work	Batteries are improperly installed or exhausted.	Make sure the positive and the negative polarities are correct. Reattach the battery lid. Replace the batteries.

Causes of interference

Incorporated in your TV receiver are the most up-to-date devices to eliminate interference. Local radiation however, can create disturbances, which visibly affect your picture. Proper installations, a good aerial are your best safeguards against these disturbances.

- **RF INTERFERENCE:** Moving ripples across the screen are caused by nearby transmitting or receiving short-wave radio equipment.
- **DIATHERMY:** Herringbone pattern and partial picture loss can result from the operation of diathermy equipment from a nearby doctor's surgery or hospital.
- **SNOW:** Weak TV signals from long distant stations result in an instead picture and give the effect of falling snow. An antenna adjustment or antenna amplifier may be needed.
- **GHOST:** Multiple image, caused by TV signals reflected back from surrounding buildings, hills, aircraft, etc. is minimized by correct aerial positioning.
- **CAR IGNITION:** Nearby cars and electrical motors can cause small streaks across the picture or make the picture roll.

Accessories

1. LED TV	1 pc
2. Remote controller	1 pc
3. Battery	2 pcs
4. Stand	1 pc
5. Screw	4 pcs
6. Consumer information	1 pc
7. Warranty card	1 pc
8. Instruction manual	1 pc

General information

Specifications

Size (diagonal)	27.5" (70 cm)
Response time	6.5 ms
Resolution	1366 x 768
Aspect ratio	16:9
Color system	PAL, SECAM, NTSC
Sound system	B/G, DK, I
NICAM Stereo	2 x 5 W
Component video input	+
AV RCA input	x1
AV RCA output	+
USB port	+
VGA input	+
PC audio input	+
HDMI input	+
Russian and English OSD	+
Progressive scan	+
Digital comb filter	3D
Sleep timer	+
Quantity of channels	235
Teletext pages	1000
USB movie, photo and audio support	+
Electric shock protection class	II
Nominal voltage range of the LED TV:	~100–240 V; 50/60 Hz
Power consumption of the LED TV:	50 W
Power consumption in standby mode	less than 1 W
Unit dimensions: with stand	640.3 x 442.8 x 165 mm
without stand	640.3 x 85.5 x 387.8 mm
Net weight	4.8 kg

 The LCD panel is a high technology product with many thin film transistors that can give you a fine picture details. Occasionally, a few non-active pixels may appear on the screen as a fixed point of blue, green, red, black or white, please note that this does not affect the performance of your LED TV.

Warning: Specifications may be subject to change without notice for improvement.

Уважаемый покупатель!

Благодарим Вас за покупку нашего изделия. Чтобы понять, как правильно и безопасно пользоваться приобретенным устройством, рекомендуется тщательно изучить настоящее руководство перед подключением и эксплуатацией изделия. Сохраняйте руководство для использования в будущем.

Содержание	14
Перед началом эксплуатации	15
Утилизация изделия	15
Меры предосторожности	15
Установка	17
Крепление на стену	17
Установка на подставку	17
Подключение	18
Подключение	18
Подключение внешней антенны	18
Прочие подключения	18
Управление устройством	19
Элементы управления	19
Передняя панель	19
Задняя панель	19
Пульт дистанционного управления	20
Установка батареек	20
Общие операции	21
Операции с телетекстом	21
Экранное меню	22
Настройка каналов	22
Настройка изображения	23
Настройка звука	23
Настройка таймера	23
Установки	24
Операции с USB	24
Общая информация	24
Воспроизведения файлов	24
Общая информация	26
Руководство по устранению неисправностей	26
Источники помех	26
Комплект поставки	27
Технические характеристики	28

Перед началом эксплуатации

Утилизация изделия

Если вы желаете утилизировать данное изделие, не выбрасывайте его вместе с обычным бытовым мусором. Существует отдельная система сбора использованных электронных изделий в соответствии с законодательством, которая предполагает соответствующее обращение, возврат и переработку.

Обращайтесь в органы местного управления за инструкциями по правильной утилизации продукта. Тем самым Вы обеспечите утилизацию Вашего изделия с соблюдением обязательных процедур по обработке, утилизации и вторичной переработке и, таким образом, предотвратите потенциальное негативное воздействие на окружающую среду и здоровье людей.

Меры предосторожности

- Пожалуйста, извлеките шнур питания из розетки и свяжитесь с сервисной службой в следующих случаях: если в устройстве имеются явные неисправности, например, из него идет дым, чувствуется специфический запах или слышен нехарактерный звук; если внутрь устройства попала жидкость или посторонние предметы; если нет изображения или звука; если поврежден корпус или панель; если Вы пользуетесь устройством согласно инструкции, но оно не работает должным образом.

- Данное изделие может подключаться к розетке питания как без заземляющего третьего контакта, так и с заземляющим третьим контактом.

- Во избежание поражения электрическим током защищайте шнур питания от возможного нажатия на него или заземления, особенно рядом с разъемами.

- Не закрепляйте шнур питания метизами.
- Если Вы не пользуетесь устройством длительное время или в случае грозы обязательно отключайте шнур питания из розетки, а также отключайте все сигнальные кабели от входных разъемов.

- При отключении вилки из розетки всег-

да держитесь за утолщение на вилке, не касайтесь металлических частей, не тяните за шнур и не ломайте и не перегибайте его, не ремонтируйте, не перекручивайте и не нагревайте.

- Немедленно свяжитесь с сервисным центром, в случае если имеются какие-либо неисправности шнура питания, в нем оголились жилы или он поврежден.

- Замените сетевую розетку, если в нее невозможно вставить вилку или вилка плохо закрепляется в розетке. Иначе могут возникнуть неисправности или произойти несчастные случаи или возгорания.

- Не прикасайтесь к проводам мокрыми руками.

- Запрещается использование розетки, в которую подключено несколько устройств. Перегрузка такой розетки может привести к пожару.

- Место подключения вилки шнура питания к сети 220 В должно оставаться легкодоступным.

- Перед работой с устройством необходимо полностью прочитать и понять все инструкции. Необходимо соблюдать все предупреждения и следовать всем инструкциям, приведенным в настоящем руководстве.

- Пожалуйста, используйте только рекомендованные производителем аксессуары.

Перед началом эксплуатации

Использование других аксессуаров может привести к неисправностям.

- Пожалуйста, проводите все настройки и регулировки только с помощью кнопок на передней и боковой панелях или на пульте дистанционного управления. Ни в коем случае не снимайте заднюю панель и не пытайтесь самостоятельно проводить техническое обслуживание устройства, так как существует опасность поражения электрическим током, а также возможно возникновение неисправностей.
- Не устанавливайте устройство на непрочные или неровные поверхности, тележки, стойки, треноги, кронштейны или столы. Устройство может упасть, в результате чего могут возникнуть неисправности или произойти несчастные случаи. Используйте только те приспособления, которые рекомендованы производителем или продавцом.
- Пожалуйста, устанавливайте устройство на горизонтальной поверхности в местах с хорошей вентиляцией. Не допускайте воздействия на устройство вибрации, прямого солнечного света, высокой температуры, а также попадания пыли и влаги.
- Не ставьте на устройство вазы, сосуды с жидкостью. Попадание жидкости внутрь аппарата может привести к пожару или поломке устройства.
- Не устанавливайте устройство в зоне магнитных волн. Это может привести к поломке устройства. В зоне электромагнитного излучения может наблюдаться искажение изображения.
- Не устанавливайте вблизи устройства источники открытого огня, например, свечи. В случае их падения устройство может быть повреждено или может произойти возгорание.
- Установка телевизора в замкнутое пространство при эксплуатации может сократить срок службы устройства; поэтому необходимо обеспечить минимальную дистанцию между LCD-телевизором и

внутренними границами приспособления под аппарат для нормальной вентиляции (минимум по 10 см свободного пространства со всех сторон).

- Располагайте кабели позади устройства. Не закрепляйте их метизами, не перегибайте, не ремонтируйте и не нагревайте.
- При перемещении телевизора не нажимайте и не касайтесь панели. Не переносите телевизор в положении, при котором экран направлен вверх или вниз.
- Не перемещайте устройство при подключенном проводе питания или других подключенных проводах. Повреждение провода питания, подключенный провод или подключенные устройства могут стать причиной пожара, электрошока или поломки.
- Если устройство тяжелее 18 кг, его должны перемещать не менее 2 человек. При падении устройство может повредиться.
- Слишком сильное нажатие на панель может повредить устройство.
- При длительном использовании может немного повысится температура корпуса устройства. Это явление свидетельствует о теплоотдаче в нормальном рабочем режиме. Однако не позволяйте детям и людям с повышенной температурной чувствительностью касаться устройства.

Все иллюстрации, приведенные в настоящем руководстве, являются схематическими изображениями, которые могут отличаться от реальных объектов.

Установка/Подключение

Установка

Крепление на стену

Для крепления на стену на задней панели телевизора имеются 2 отверстия под винты. Для крепления телевизора следует использовать настенный кронштейн (кронштейн в комплект поставки не входит и приобретается отдельно). Производитель не несет ответственности за неправильно выполненный монтаж, повлекший повреждение телевизора.

Средства для монтажа аппаратуры на стене или потолке должны быть достаточно точными для выполнения своей функции.

Установка на подставку

Поместите телевизор на твердую плоскую поверхность. Прикройте экран мягкой тканью во избежание его повреждения. Наденьте прорези подставки на крепежные элементы выступающей части в задней нижней части корпуса телевизора до щелчка, затем прикрепите подставку с помощью четырех винтов, как показано на рисунке ниже.

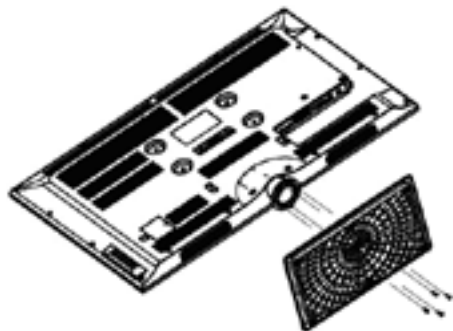

Подключение

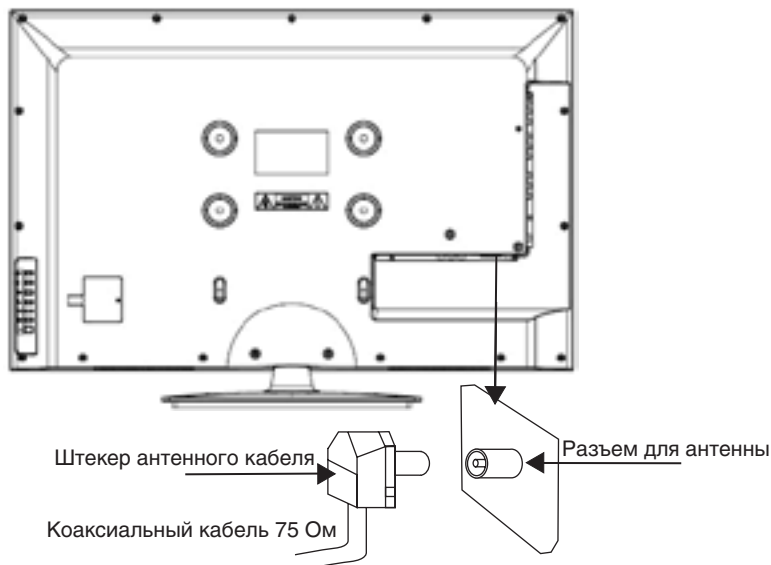

Подключение внешней антенны

Подсоедините антенну к соответствующему разъему. Используйте коаксиальный кабель 75 Ом при подключении внешней антенны.

Прочие подключения

- Подсоедините внешнюю телевизионную антенну или антенну кабельного телевидения к соответствующему разъему телевизора.
- Композитный видеовход телевизора подсоединяется к композитному выходу другого видеоборудования с помощью видеокабеля RCA.
- Подсоедините источник аудиосигнала к соответствующим аудиовходам (левый и правый).
- Подсоедините VGA-кабель к VGA порту ПК и к входу PC телевизора; затяните болты по часовой стрелке на обоих концах кабеля.

- Компьютерный аудиовход служит для получения телевизором аудиосигнала с персонального компьютера.

- Если источник видеосигнала имеет HDMI-выход, подключите его к HDMI-входу телевизора, используя специальный HDMI-кабель (не входит в комплект поставки).

- Компонентный видеовход YPbPr служит для получения компонентного видеосигнала от внешнего источника; для подсоединения используется специальный кабель (в комплект не входит). Для получения аудиосигнала используйте левый и правый аудиовходы телевизора.

- Подсоедините внешнее устройство (напр., VCR-/DVD-рекордер) к соответствующим аудио-видеовыходам данного устройства с помощью аудио-видеокабеля RCA.

Управление устройством

Элементы управления

Передняя панель

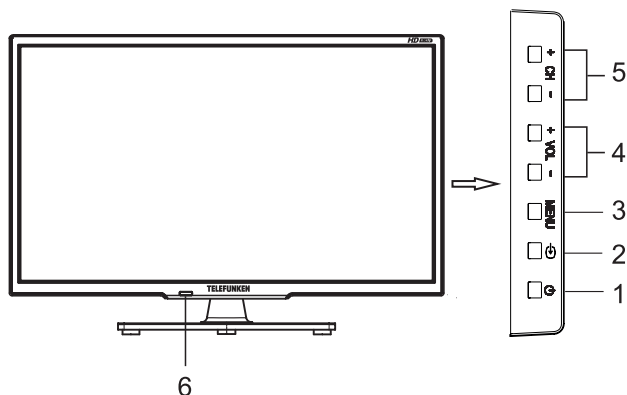

1. Кнопка POWER
2. Кнопка TV/AV
3. Кнопка MENU
4. Кнопки VOL+/VOL-
5. Кнопки CH+/CH-
6. Датчик ПДУ/
Индикатор питания

Задняя панель

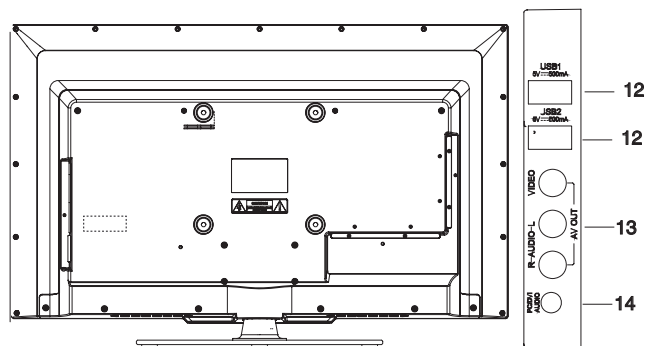

7. Компонентный видеовход
8. Аудиовидеовход
9. Входы HDMI
10. Компьютерный видеовход (VGA)
11. Разъем для антенны
12. USB-порты 1 и 2
13. Аудиовидеовыход
14. Компьютерный аудиовход

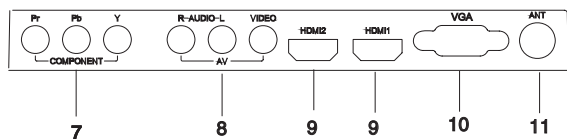

- 7
- 8
- 9
- 9
- 10
- 11

Пульт дистанционного управления

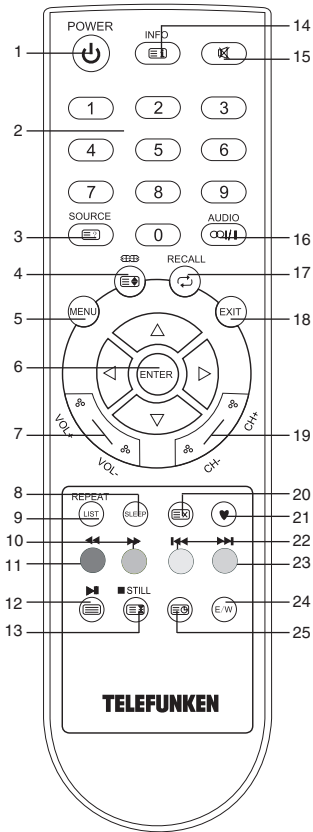

1. Кнопка POWER
2. Кнопки с цифрами
3. Кнопка SOURCE/REVEAL (☰)
4. Кнопка SIZE (☰)/ZOOM (⏏)
5. Кнопка MENU
6. Кнопка ENTER/кнопки курсора (ВЛЕВО/ВПРАВО/ВВЕРХ/ВНИЗ)
7. Кнопки VOL+/VOL-
8. Кнопка SLEEP
9. Кнопка REPEAT

10. Зеленая кнопка/Кнопка ►►
11. Красная кнопка/Кнопка ◄◄
12. Кнопка TEXT (☰)►►
13. Кнопка HOLD (☰)■ STILL
14. Кнопка INFO/INDEX (☰)
15. Кнопка ✕
16. Кнопка AUDIO (∞/II)
17. Кнопка RECALL (↺)
18. Кнопка EXIT
19. Кнопки CH+/CH-
20. Кнопка CANCEL (☒)
21. Кнопка ♥
22. Желтая кнопка/Кнопка ◄◄
23. Голубая кнопка/Кнопка ►►
24. Кнопка E/W
25. Кнопка SUBPAGE (☰)

Установка батареек

1. Снимите крышку отсека для батареек на задней части ПДУ.
2. Поместите батарейки в отсек для батареек с правильным соблюдением полярности.
3. Установите крышку отсека на место.

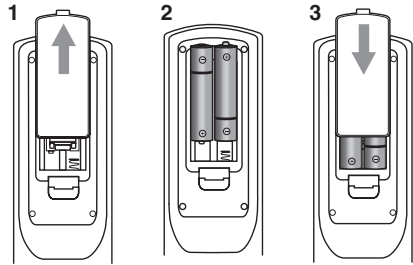

- Вставьте две батарейки AAA/1.5V в отсек для батарей ПДУ. Мощность сигнала, необходимую для приемного датчика, обеспечивается на расстоянии до 8 метров и в пределах 30 градусов влево и вправо.
- Не используйте одновременно новые и использованные батарейки или батарейки разных типов.

Общие операции

Питание

- Подключите вилку кабеля питания в розетку сети питания, при этом индикатор питания должен светиться красным цветом – устройство находится в режиме ожидания. Для включения устройства используйте кнопку POWER на панели телевизора или на ПДУ; при включении из режима ожидания индикатор будет гореть зеленым цветом. Нажмите кнопку POWER ещё раз, чтобы установить устройство в режим ожидания. Для полного отключения устройства от сети извлеките вилку шнура питания из розетки сети питания.

- Не позволяйте телевизору находиться в режиме ожидания длительное время. Если телевизор не используется, отключите его от сети питания.

- В режиме ТВ устройство автоматически перейдет в режим ожидания, если в течение 5 минут будет отсутствовать сигнал. В режиме PC устройство автоматически перейдет в режим ожидания, если в течение 30 секунд будет отсутствовать сигнал.

Операции

- Нажимайте кнопки VOL-/VOL+ для регулирования уровня громкости звука.

- Нажмите кнопку  для отключения звука. Для включения звука нажмите эту кнопку повторно или увеличивайте громкость.

- Нажимайте кнопку SLEEP, чтобы выбрать период времени, по истечении которого устройство автоматически отключится (до 240 минут). При установленном времени отключения нажмите кнопку SLEEP; на экране отобразится время, оставшееся до времени автоотключения.

- Нажимайте кнопку AUDIO () в режиме TV для выбора режима звука Stereo, Mono, Dual I, Dual II и Dual I+II (данная операция доступна не для всех ТВ-каналов).

- Нажмите кнопку SOURCE на ПДУ или на панели, затем нажимайте кнопки курсо-

ра ВВЕРХ/ВНИЗ для переключения между следующими источниками сигнала: TV - Component - PC - HDMI - USB - AV.

- Выберите режим TV. Нажимайте кнопки CH-/CH+, чтобы выбрать предыдущий или следующий канал. С помощью кнопок с цифрами 0-9 можно непосредственно выбрать номер нужного канала от 1 до 235.

- Нажмите кнопку RECALL () на ПДУ для переключения между текущим и предыдущим просматриваемым каналами.

- Нажмите кнопку  для отображения списка любимых каналов (создание списка каналов описано ниже в параграфе «Настройка каналов»).

- Нажмите кнопку INFO для отображения информации о канале.

- Нажимайте кнопку ZOOM () для выбора формата изображения: 4:3/14:9/16:9/Формат1/Формат2. Набор доступных форматов может различаться в зависимости от источника сигнала.

Операции с телетекстом (опция)

Выберите телеканал, поддерживающий телетекст. Кнопки телетекста на ПДУ имеют следующие функции:

Кнопка TEXT (): нажмите для входа в режим TEXT. Нажмите повторно для перехода к смешанному режиму. Нажмите кнопку еще раз для возврата к просмотру телеканала.

Кнопка HOLD (): Нажмите, чтобы остановить переход к следующей странице. Нажмите кнопку повторно, чтобы отменить эту операцию.

Кнопка INDEX (): нажмите для перехода к странице индексов.

Кнопка SIZE (): Нажмите для увеличения текста, отображаемого на верхней половине страницы. Нажмите повторно для увеличения нижней половины страницы. Нажмите кнопку еще раз для отображения текста в нормальном размере.

Кнопка REVEAL (): Нажмите эту кнопку для отображения скрытой информации. Нажмите эту кнопку повторно, чтобы скрыть

информацию.

Кнопка SUBPAGE (⊞): Нажмите эту кнопку для выбора подстраницы. Введите номер подстраницы в формате 0001. Нажмите кнопку SUBPAGE для выхода из режима подстраницы.

CANCEL (⊞): Нажмите эту кнопку, чтобы скрыть телетекст; нажмите еще раз для отображения телетекста.

E/W: нажимайте для выбора языка телетекста.

Красная/Зеленая/Желтая/Голубая кнопки: Используйте четыре цветовых кнопки для непосредственного перехода на страницу, имеющую цветовой код, которая отображается в нижней части страницы телетекста.

Экранное меню

1. Нажмите кнопку MENU, чтобы вызвать экранное меню настройки.

2. Нажимайте кнопки курсора ВЛЕВО/ВПРАВО на ПДУ или кнопки VOL+/- на панели для выбора нужной страницы меню. Подтвердите нажатием кнопки ENTER на ПДУ или SOURCE на панели.

3. Нажимайте кнопки курсора ВВЕРХ/ВНИЗ на ПДУ или кнопки CH+/- на панели, чтобы выбрать параметр для настройки.

4. Нажимайте кнопки курсора на ПДУ или кнопки VOL+/- или CH+/- на панели, чтобы настроить выбранный параметр.

5. Нажмите кнопку MENU, чтобы вернуться к предыдущей странице меню. Нажмите кнопку EXIT на ПДУ, чтобы выйти из меню.

 Пункты меню, написанные серым шрифтом, не подлежат настройке.

Настройка каналов

КАНАЛЫ

Автопоиск
Система цвета
Система звука
Ручной поиск
Редактирование

^v Выбрать
Нажмите ENTER для выбора
Нажмите MENU для возврата

- **Автопоиск:** нажмите кнопку ENTER для запуска автоматического поиска и сохранения всех доступных телеканалов.
- **Система цвета:** выберите систему цвета PAL/SECAM/NTSC/Авто.
- **Система звука:** выберите систему звука BG/DK/I/M.
- **Ручной поиск:** выполните настройку и сохранение телеканалов в нужном вам порядке вручную.
- **Редактирование:** в меню данной опции вы можете сортировать программы, создавать список избранных программ и выполнять другие действия с сохраненными каналами:

Удалить: Выберите канал, который Вы хотите удалить. Нажмите красную кнопку, чтобы удалить выбранный канал.

Переименовать: Выберите канал. Нажмите зеленую кнопку; затем с помощью кнопок курсора ВВЕРХ/ВНИЗ выберите символ. Нажимайте кнопки курсора ВЛЕВО/ВПРАВО для перехода к предыдущему или следующему символу. После введения всех символов имени канала нажмите зеленую кнопку, чтобы подтвердить переименовывание.

Переместить: Выберите канал. Нажмите желтую кнопку; с помощью кнопок курсора выберите позицию, на которую Вы хотите переместить выбранный канал. Нажмите

Управление устройством

желтую кнопку для перемещения канала. **Пропустить:** Выберите канал. Нажмите голубую кнопку; теперь этот канал будет пропускаться при выборе перелистывании каналов.

Любимые: Выберите канал, который хотите поместить в список любимых каналов. Нажмите кнопку ♥, чтобы установить символ ♥ напротив выбранного канала. Теперь канал внесен в список любимых.

Настройка изображения

ИЗОБРАЖЕНИЕ
Предустановка
Цветовой тон
Формат
Шумоподавление
Экран

^v Выбрать
Нажмите ENTER для выбора
Нажмите MENU для возврата

- **Предустановка:** Яркий/Стандартный/Мягкий/Пользовательский. Когда выбран режим Пользовательский, Вы можете регулировать контрастность, яркость, насыщенность, оттенок (настройка оттенка доступна только для системы NTSC), резкость.

- **Цветовой тон:** Нормальный/Теплый/Пользовательский/Холодный.

- **Формат:** выберите формат изображения 4:3/14:9/16:9/Формат1/Формат2. Набор доступных форматов может различаться в зависимости от источника сигнала.

- **Шумоподавление:** Выберите режим коррекции цветовых шумов в случае если сигнал плохой.

- **Экран** (только в режиме PC-RGB).

При использовании телевизора в качестве компьютерного монитора рекомендуется использовать разрешение ПК 1024x768(60 Hz):

Автонастройка: автоматическая установка параметров.

Гор. центровка: отрегулируйте горизонтальную позицию изображения.

Верт. центровка: отрегулируйте вертикальную позицию изображения.

Размер: отрегулируйте частоту смены изображения.

Фаза: отрегулируйте фазу, если символы имеют низкую контрастность или изображение мерцает.

Настройка звука

ЗВУК
Предустановка
Баланс
APY звука
Объемный звук

^v Выбрать
Нажмите ENTER для выбора
Нажмите MENU для возврата

- **Предустановка:** Театр/Музыка/Спорт/Пользовательский/Стандартный. Когда выбран режим Пользовательский, Вы можете регулировать частоту.

- **Баланс:** отрегулируйте баланс между правым и левым динамиками.

- **APY звука:** включите или отключите автоматическую регулировку громкости. Громкость автоматически остается на прежнем уровне при переключении каналов. Это делается во избежание необходимости регулирования громкости для каждого канала отдельно, поскольку громкость звука на канале по умолчанию устанавливается вещательной компанией этого канала.

- **Объемный звук:** включите/отключите эффект объемного звука.

Настройка таймера

ТАЙМЕР
Часы Время ВЫКЛ. Время ВКЛ. Таймер сна Автоотключение
^v Выбрать Нажмите ENTER для выбора Нажмите MENU для возврата

- **Часы:** настройте текущее время.
- **Время выключения:** задайте время автоматического отключения телевизора (эта функция недоступна в режиме источника USB).
- **Время включения:** задайте время автоматического включения телевизора. Для срабатывания этой функции телевизор должен находиться в режиме ожидания (эта функция недоступна в режиме источника USB).
- **Таймер сна:** задайте период времени, по истечении которого телевизор автоматически выключится (эта функция недоступна в режиме источника USB).
- **Автоотключение:** выберите период времени, по истечении которого телевизор автоматически отключится при отсутствии каких-либо операций.

Установки

ОПЦИИ
Язык Прозрачность Синий экран Блок. кнопок Напоминание о здоровье Сброс
^v Выбрать Нажмите ENTER для выбора Нажмите MENU для возврата

- **Язык:** выберите язык экранного меню.
- **Прозрачность:** отрегулируйте прозрачность окна экранного меню.
- **Синий экран:** включите или отключите активацию синего фона при отсутствии сигнала.
- **Блокировка кнопок:** установите ВКЛ, чтобы заблокировать кнопки на панели телевизора от нажатий. Для снятия блокировки выберите ВЫКЛ либо нажмите и удерживайте любую кнопку на панели в течение 5 минут.
- **Напоминание о здоровье:** при активации данной опции каждые два часа на экране будет возникать надпись, напоминающая о необходимости сделать перерыв в просмотре телевизора.
- **Сброс:** сброс выполненных настроек до заводских значений.

 Экранное меню Вашего телевизора может быть изменено без предварительного уведомления и, следовательно, отличаться от меню, представленного в настоящем Руководстве.

Операции с USB

Общая информация

- Данное устройство поддерживает видеофайлы с расширением 3GP, ASF, AVI, MKV, MPG, DAT, M2TS, MP4, TS, VOB, с видеокодеками WMV V9, DIVX, H263, MPEG-4, MPEGII, XVID и аудиокодеками PCM, WAV, WMA, MP3, DD(AC3). Разрешение видеоизображения должно быть не более 1280x720.

 Приведенный выше список расширений и кодеков является только информативным и не является обязательством по чтению всех файлов с указанными расширениями и кодеками.

- Поддержка USB: версия USB 2.0, максимальный объем 500 Гб; файловые системы NTFS, FAT16, FAT32. Питание USB: 5 В постоянного тока, 500 мА. Корректная работа устройства гарантирована только при использовании лицензионных USB-накопителей известных производителей. Воспроизведение некоторых форматов аудио, видео и изображений может не поддерживаться.

Согласно стандарту USB 1.1/2.0 использование USB-устройства с током потребления более 500 мА не рекомендуется без использования дополнительного источника питания. Подключение без дополнительного питания USB-носителей, потребляющих ток, который превышает данное значение, а также неисправных USB-носителей может вызвать механические или термические изменения элементов конструкции данного устройства, а также выход из строя внутренних элементов защиты USB-порта. Такие повреждения не являются гарантийным случаем.

Внимание: использование внешних USB-устройств, содержащих файлы с расширением BIN в корневой директории, может привести к сбоям в работе устройства или к повреждению программного обеспечения.

Воспроизведение файлов

- Вставьте USB-накопитель в USB-порт данного устройства. Выберите источник сигнала USB и нажмите кнопку ENTER на ПДУ или кнопку VOL+/VOL- на панели. На дисплее отобразится интерфейс воспроизведения файлов с USB, в котором Вы можете выбрать с помощью кнопок курсора ВЛЕВО/ВПРАВО и кнопки ENTER воспроизведение музыки, фото, видео или текстов.

- Для возврата на предыдущий уровень меню выберите «Возврат» и нажмите кнопку ENTER на ПДУ или кнопку CH+/CH- на панели.

- В меню содержимого нажимайте кнопки курсора, чтобы выбрать папку или файл, затем нажмите кнопку ENTER или нажмите и удерживайте кнопку CH+/CH- на панели, чтобы войти в выбранную папку. Тем же образом выберите файл, который хотите просмотреть или прослушать. При выделении файла информация об этом файле будет отображаться в правой части экрана, а миниатюра изображения будет показана в центре (недоступно для аудиофайлов). Нажмите кнопку ► на ПДУ или нажмите и удерживайте кнопку CH+/CH- на панели для воспроизведения файла.

- Во время воспроизведения нажмите кнопку INFO; в нижней части экрана отобразится меню управления воспроизведением, в котором Вы можете выбирать операции с помощью кнопок курсора ВЛЕВО/ВПРАВО на ПДУ и подтвердить выполнение этой операции кнопкой ENTER на ПДУ.

- Выбрав файл, Вы можете удалить его с носителя; для этого нажмите красную кнопку на ПДУ, затем кнопку ENTER для подтверждения.

- Во время воспроизведения нажмите кнопку ►, чтобы установить воспроизведение на паузу или продолжить его. Нажмите

кнопку ■ для остановки воспроизведения.

- При воспроизведении файлов с изображениями, видео- и аудиофайлов нажимайте кнопку REPEAT для выбора режима повторного воспроизведения.

- При воспроизведении аудиофайлов нажимайте кнопки ◀▶ для ускоренного воспроизведения назад или вперед. Для выбора предыдущего или следующего файла нажимайте кнопки ◀◀▶▶.

- При воспроизведении текстовых файлов нажимайте кнопки CH+/CH- для пролистывание.

- Нажмите кнопку EXIT, чтобы остановить воспроизведение и вернуться на предыдущий уровень меню.

Руководство по устранению неисправностей

Ниже приводится таблица, в которой описаны простые меры, способные помочь Вам устранить большую часть проблем, могущих возникнуть при использовании данного устройства. Если нижеуказанные меры не помогли, обратитесь в сервисный центр или к ближайшему дилеру.

Неисправность	Причина	Решение
Изображение и звук отсутствуют, индикатор не горит	Шнур питания не подсоединен. Контрастность, яркость, резкость, цвет и громкость установлены на минимальное значение или телевизор находится в беззвучном режиме.	Подсоедините шнур питания. Установите нужное значение контрастности, яркости, резкости, цвета и громкости.
Изображение и звук низкого качества	Параметры изображения настроены неверно. Установлена неверная система цвета. Установлена неверная система звука.	Отрегулируйте параметры изображения. Установите правильную систему звука.
Изображение в режиме VGA некорректное	Параметры разрешения на компьютере установлены неправильно.	Отрегулируйте параметры разрешения компьютера.
Изображение «заснеженное»	Сигнал низкого качества.	Используйте исправный и качественный кабель.
Синий фон	Отсутствует видео сигнал или кабель плохо подсоединен/не подсоединен.	Подсоедините кабель должным образом.

Управление устройством

Звук отсутствует	Отсутствует аудио сигнал или кабель плохо подсоединен/не подсоединен.	Подсоедините кабель должным образом. Установите правильную сигнальную систему.
ПДУ не работает	Батарейки установлены неправильно или устарели.	Убедитесь, что полярность соблюдена. Замените батарейки на новые.

Источники помех

В Вашем телевизоре приняты все самые современные меры для устранения возможных помех, тем не менее, изображение может искажаться под воздействием местных электромагнитных излучений. Лучше всего в подобных случаях попытаться перенести телевизор в другое место и подвести к нему лучшую антенну.

- **РАДИОЧАСТОТНЫЕ ПОМЕХИ**

Появление на изображении ряби может свидетельствовать о наличии вблизи телевизора коротковолнового радиопередатчика или радиоприемника.

- **МЕДИЦИНСКОЕ ОБОРУДОВАНИЕ**

Появление на экране «елочки» или частичное исчезновение изображения может быть связано с работой медицинского оборудования в близлежащей больнице или клинике.

- **«СНЕГ» НА ЭКРАНЕ**

В зоне приема слабых сигналов отдаленных телевизионных станций изображение становится нестабильным, а на экране появляются мерцающие белые пятна, так называемый эффект «падающего снега». В этом случае помогает более точная настройка антенны и применение антенного усилителя.

- **ФАНТОМНЫЕ ИЗОБРАЖЕНИЯ**

Появление на экране нескольких контуров изображения объясняется тем, что телевизионный сигнал отражается от окружающих построек, холмов, самолетов и других объектов. Свести такой эффект к минимуму можно, изменив направление антенны.

- **АВТОМОБИЛЬНЫЕ ДВИГАТЕЛИ**

Работающие неподалеку автомобильные двигатели и электромоторы могут создавать помехи в изображении в виде небольших полосок или дрожания изображения на экране.

Комплект поставки

1. Телевизор	1 шт
2. Пульт дистанционного управления	1 шт
3. Батарея	2 шт
4. Подставка	1 шт
5. Винт	4 шт
6. Информация для потребителя	1 шт
7. Гарантийный талон	1 шт
8. Руководство по эксплуатации	1 шт

Технические характеристики

Размер (диагональ)	27,5" (70 см)
Время отклика	6,5 мс
Разрешение	1366 x 768
Формат экрана	16:9
Система цветности	PAL, SECAM, NTSC
Система звука	B/G, DK, I
Стереозвук NICAM	2 x 5 Вт
Компонентный видеовход	+
Аудио-видеовход RCA	x1
Аудио-видеовыход RCA	+
USB-порт	+
VGA-вход	+
Компьютерный аудиовход	+
HDMI-вход	+
Экранное меню на русском и английском языках	+
Прогрессивная развертка	+
Цифровой гребенчатый фильтр	3D
Таймер «сна»	+
Количество каналов	235
Телетекст	1000 страниц
Воспроизведение аудио-, фото- и видеофайлов через USB	+
Класс защиты от поражения электрическим током	II
Диапазон номинальных напряжений питания телевизора	~100–240 В; 50/60 Гц
Потребляемая мощность телевизора	50 Вт
Потребляемая мощность в режиме ожидания	менее 1 Вт
Размеры устройства:	
с подставкой	640,3 x 442,8 x 165 мм
без подставки	640,3 x 85,5 x 387,8 мм
Масса нетто	4,8 кг

 ЖК-панель является высокотехнологичным устройством, содержащим множество тонкопленочных транзисторов, которые дают четкие детали изображения. В некоторых случаях могут появляться неактивные точки на экране, которые имеют постоянный цвет (синий, зеленый, красный, черный или белый). Это не является дефектом и не влияет на характеристики Вашего телевизора.

Технические характеристики могут быть изменены заводом-изготовителем без предварительного уведомления. Указанные геометрические размеры имеют приблизительные значения.

TF-LED28S22_IM_01

